

design

寸法表 (-) は展開無し

別注サイズ

必要素材について

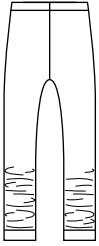

SIZE	60	70	80	90	100	110	120	130		
ウエスト		40		42		46		50		
ヒップ		42		46		50		54		
わたり幅		13		14		15		16		
股上		19		20		21		22		
股下		23		33		43		53		
裾幅		5		6		7		8		
ベルト幅		2.5		2.5		3		3		
Wゴム		38		40		42		44		

- ・伸縮性が強い生地
- ・平ゴム 60-90 : 2cm 幅
110-130 : 2.5cm 幅
- ・くしゅくしゅタイプの場合
コールゴム

型紙・裁断について

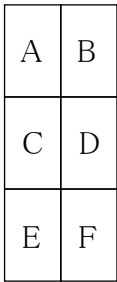

ダウンロードして出力したコマ切れ型紙は左記の図のように付け合せて下さい。
※ちゃんと線が合う様をお願いします。「印刷サイズ確認線」が3cm になっていることをご確認下さい。

付け合せたら、そのまま縫い代をつけてカットするか、別紙に写してカットするかして下さい。
縫い代を0.8 ~ 1.0を周りにつけて下さい。
※わさ部分は半身しか製図しておりませんので、わさ部分は全身で展開して下さい。

地の目通りに裁断を行って下さい。
・必要裁断枚数は型紙に記載しております。

縫製について

下記の順番に縫製して下さい。●表 ○裏

①くしゅくしゅタイプにする場合は
コールゴスを身頃裏に付けて下さい。

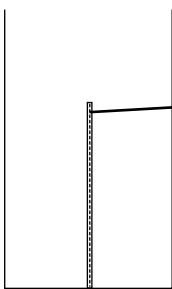

①コールゴスは
指定サイズにカ
ットして伸ばしな
がら裾まで縫い
付けて下さい。

②FCライン BCラインを縫い合わせます。

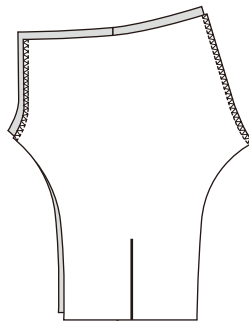

③内股ぐりを閉じます。

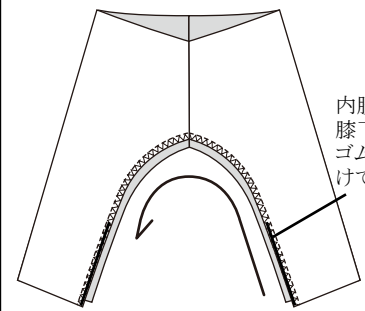

内股閉じた後
膝下にコール
ゴスを縫い付
けて下さい。

④ベルトを作ります。

端と端を縫い結びます

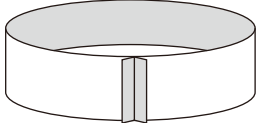

平ゴスを輪にします。

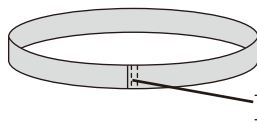

ゴム押さえは
2本ステッチ
が良いです

⑤ベルトを作ります。

輪の状態中にゴムを入れて
二つ折りにしておきます

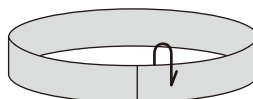

⑥裾を作ります

B 裾の両端を表合わせて縫って輪にします。

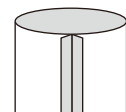

二つに折ります。

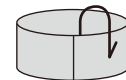

⑦ウエストベルトを縫い付けます

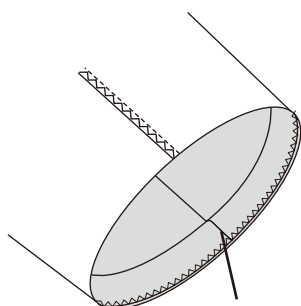

つなぎ目 FC で合わせます

⑧裾を縫い付けます

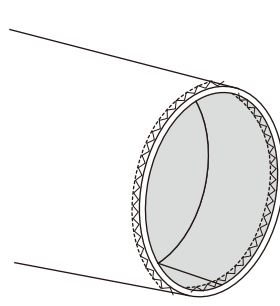

つなぎ目内股ぐりに合わせます

⑨ひっくり返してアイロンを当てて完成です。

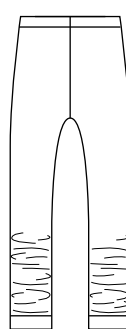

120-130
FC

100-110
FC

80-90
FC

60-70
FC

PALLET
FR1202
身頃
リブ地×2枚

A

印刷サイズ
確認用線
3cm×3cm

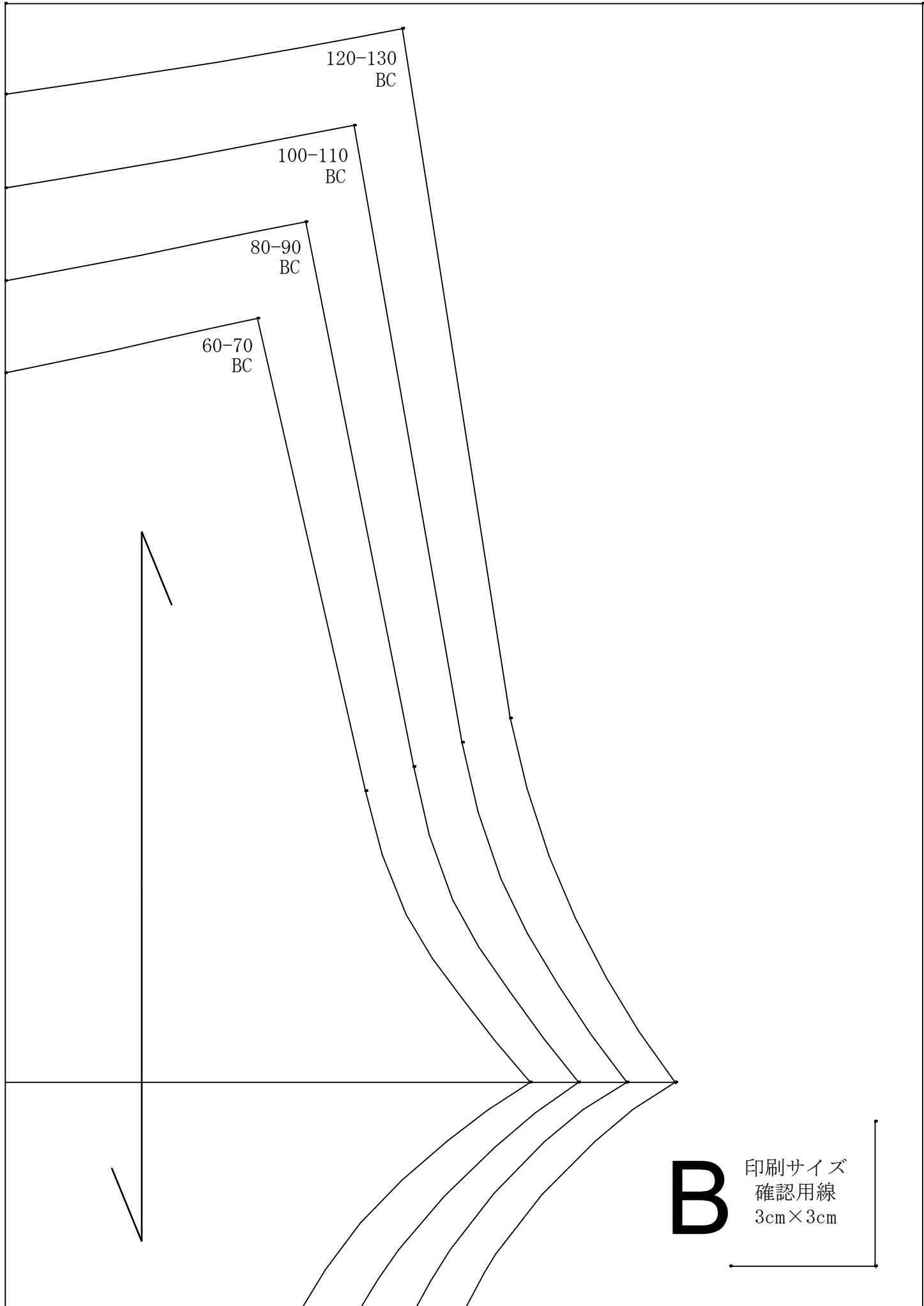

120-130
BC

100-110
BC

80-90
BC

60-70
BC

B

印刷サイズ
確認用線
3cm×3cm

100-110 80-90

120-130

60-70

印刷サイズ
確認用線
3cm×3cm

C

60-70ゴム付け位置
コールゴム：8cm

80-90ゴム付け位置
コールゴム：12cm

60-70仕上り予定線

100-110ゴム付け位置
コールゴム：15cm

60-70型紙仕上り線

120-130ゴム付け位置
コールゴム：19cm

80-90仕上り予定線

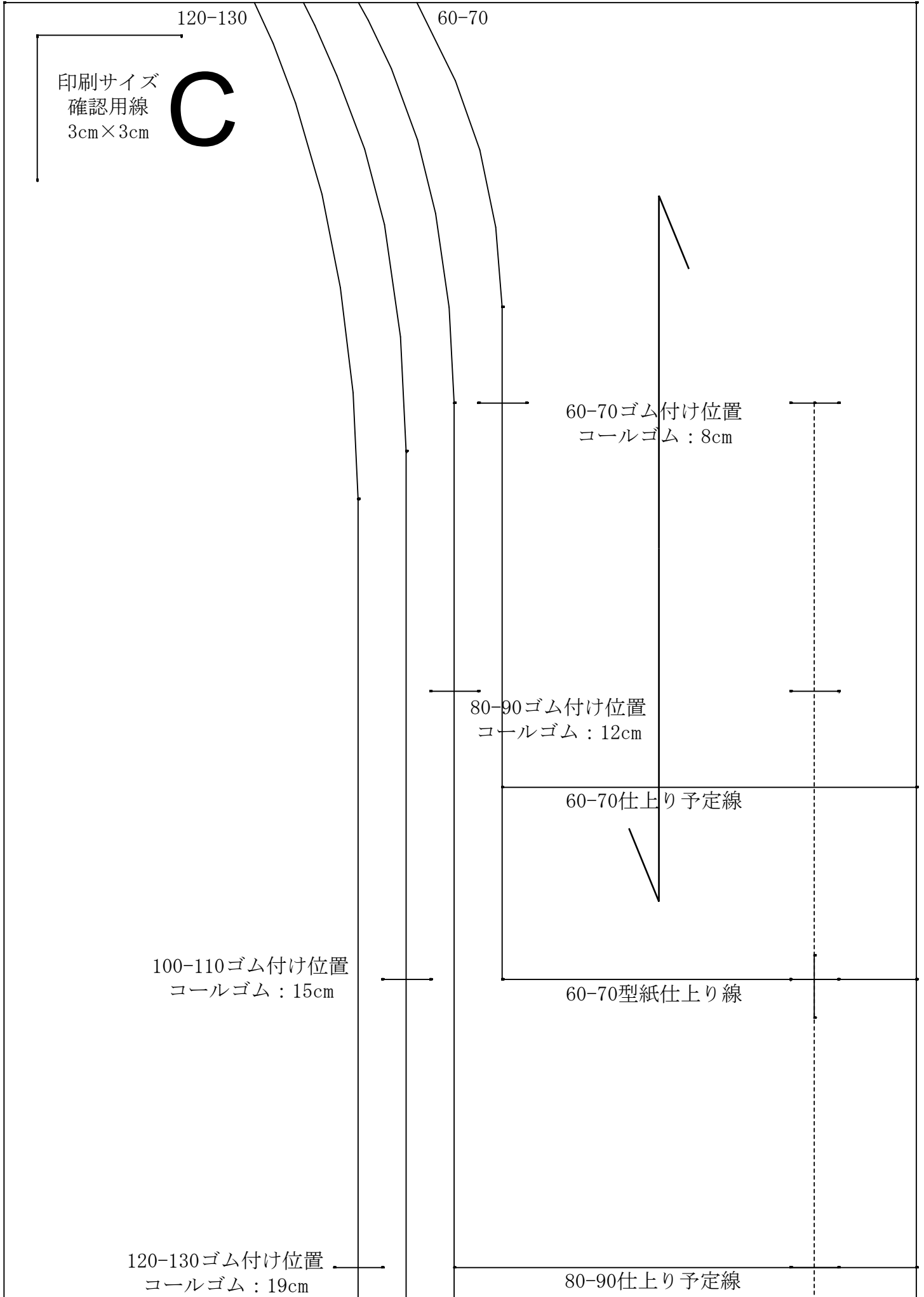

80-90 100-110

60-70

120-130

60-70ゴム付け位置
コールゴム：8cm

80-90ゴム付け位置
コールゴム：12cm

60-70仕上り予定線

60-70型紙仕上り線

80-90仕上り予定線

D

印刷サイズ
確認用線
3cm×3cm

100-110

120-130

80-90

80-90型紙仕上り線

100-110仕上り予定線

100-110型紙仕上り線

120-130仕上り予定線

印刷サイズ
確認用線
3cm×3cm

E

120-130型紙仕上り線

100-110

80-90

120-130

80-90型紙仕上り線

100-110仕上り予定線

100-110型紙仕上り線

120-130仕上り予定線

120-130型紙仕上り線

F

印刷サイズ
確認用線
3cm×3cm

120-130 80-90

120-130 100-110 80-90 60-70

PALLET
FR1202

ベルト
リブ地×1枚

FC

FC

FC

FC

100-110

60-70

BC

120-130

100-110

80-90

60-70

PALLET
FR1202

裾
リブ地×2枚

G

印刷サイズ
確認用線
3cm×3cm